

Angulo perimetral, Angulo perimetral escalonado, canaleta perimetral y otras molduras perimetrales son piezas para detalles importantes en el diseño e instalación de cada sistema. Las molduras perimetrales ofrecen una solución única a cada sistema manteniendo una presentación y rendimiento consistente.

Angulo Perimetral:
Angulo ribeteado de bordes expuestos pre-acabados

Artículo N°	Longitud	Borde (A)	Altura (B)
□ 7800*	144"	7/8"	7/8"
□ 7802	120"	7/8"	7/8"
□ 7803***	144"	7/8"	7/8"
□ 7804**	144"	9/16"	7/8"
□ 7805	120"	1-1/2"	1-1/2"
□ 780410	120"	9/16"	15/16"
□ 7809	144"	15/16"	15/16"
□ 7810	120"	2"	2"
□ 7812	120"	2"	1"
□ 7813	120"	3"	1"

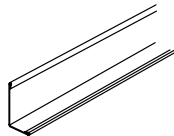
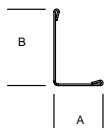

* Disponible en Adobe, Negro, Latón, Crema, Bruma, Espejo, Aluminio Natural, Blanco, Aluminio Blanco, Platino, y Ostión
 ** Disponible en Adobe, Negro, Crema, Bruma, Platino, Blanco y Ostión
 *** Pre-perforado

Moldura deslizable: para paneles de adhesivo

Artículo N°	Longitud	Borde (A)	Altura (B)
□ 7841	120"	15/16"	1/2"
□ 7842	120"	15/16"	5/8"
□ 7843	120"	15/16"	3/4"

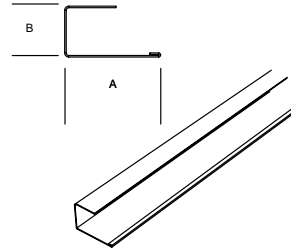

Moldura "F": Para drywall (láminas de yeso) de 1/2" y 5/8"

Artículo N°	Longitud	Anchura (A)	Frete	Borde (C)
□ 7852	120"	1/2"	1-3/16"	1"
□ 7856	120"	5/8"	1-1/4"	1"

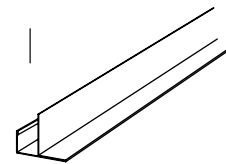
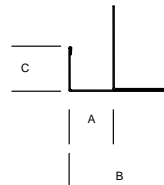

Angulo Perimetral Escalonado:
Angulo ribeteado de bordes expuestos pre-acabados

Artículo N°	Longitud	Borde (A)	Altura (B)	Ranura (C)
□ 7820	120"	15/16"	15/16"	1/2"
□ 7822	120"	15/16"	15/16"	3/8"
□ 7824	120"	9/16"	15/16"	3/8"
□ 7826	120"	3/4"	3/4"	3/4"
□ 7828	120"	15/16"	15/16"	1/4"
□ 7829	120"	15/16"	15/16"	3/4"

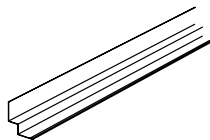
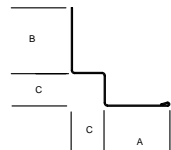

Angulo para Alero

Artículo N°	Longitud	Borde (A)	Altura (B)
□ 7814	120"	1"	4"
□ 7816	120"	1"	6"
□ 7818	120"	1"	8"

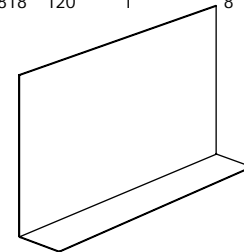
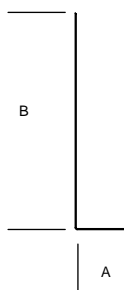

Canaleta Perimetral:
Canaleta ribeteada de bordes expuestos pre-acabados

Artículo N°	Longitud	Borde (A)	Altura (B)	Borde (C)
□ 7830	120"	15/16"	1-15/16"	15/16"
□ 7831*	120"	15/16"	1-9/16"	15/16"
□ 7834	120"	15/16"	1-1/4"	1/2"
□ 7835	120"	7/8"	1-3/4"	9/16"

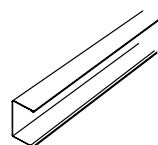
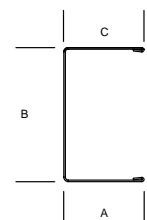

* Disponible en Gris Bronce y Gris Plata

Angulo Perimetral Inverso

Artículo N°	Longitud	Borde (A)	Altura (B)
□ 7857	144"	15/16"	15/16"
□ 7858	144"	1-9/16"	15/16"

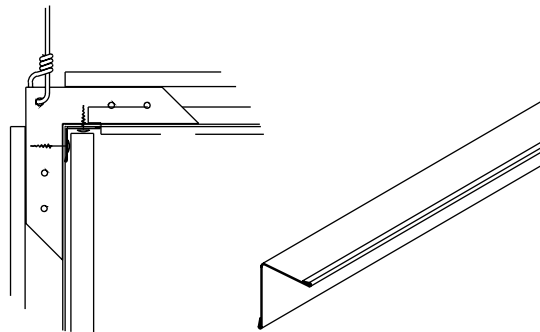

Para más información, consultar CS-3296